



SUZUKI

QS125T-6

QS125T-6

使用说明书

OWNER'S MANUAL



济南轻骑铃木摩托车有限公司

地址：济南市高新技术开发区孙村片区科创路1999号（250104）
电话：800-860-6186（免费）400-618-6860（免长途费）
传真：0531-88876862
<http://www.qssuzuki.com.cn>

2018年第1版

99011Q21JQ0W5QB0



Way of Life!

本手册应被视为摩托车的永久组成部分，转售或转让给新车主或驾驶员时，应与摩托车一起保留。该手册包含重要的安全信息和指示，应在操作摩托车之前仔细阅读。

重要注意事项

摩托车磨合（走合）信息

摩托车行驶的最初 1600 公里，在整个摩托车使用寿命中占有很重要的地位。在此期间，若能正确地磨合，既可保证最长的使用寿命，又能充分发挥新车的性能。济南轻骑铃木零部件均采用优质材料制成，加工精密，正确地磨合、运转，可使零部件表面相互研磨，形成光滑的贴合面，使部件之间的结合更紧密，机构运转更顺畅。

在磨合期间，认真、耐心地进行磨合可确保摩托车的可靠性和各种性能。尤其要避免采用可导致发动机过热的操作方式操纵车辆。

有关具体的磨合方法，请参阅“新车的磨合”一节。

▲ 警告 / ▲ 小心 / 注意 / 注

请阅读本手册内容，并严格遵守里面的要领，本手册中以 ▲ 和警告、小心、注意和注等词汇来强调注意程度的轻重环节，请仔细领会各词的含义。

警告

表示可能导致死亡或重伤的潜在危害。

小心

表示可导致轻伤或中度伤害的潜在危害。

注意

表示可导致摩托车或设备损坏的潜在危害。

注：表示让维修更容易或要领更清晰的特殊事项。

前言

摩托运动是最令人振奋的运动之一。为确保您骑行愉快，在骑摩托车前，您需彻底熟悉本手册所包含的信息。

本手册概述了正确维护和保养摩托车的方法。如果您能严格遵守本手册中的各项规定，则您的摩托车将能经久耐用、减少故障的发生。济南轻骑铃木授权销售店的售后服务人员均受过专业培训、技术经验丰富。他们将以完备的工具、设备，随时为您提供最佳的售后服务。

本手册中的资料及规格数据均为在本手册出版时最新产品的资料和规格数据，由于产品的不断改进及其它方面的改变，您的摩托车可能与本手册有不一致的地方。济南轻骑铃木摩托车有限公司保留随时变更内容而不事先通知的权利，且不因此承担任何责任和义务。

该产品执行标准代号：

Q/0100 JQS176-2015



目录

用户须知

1

操纵部分

2

燃油和机油使用须知

3

新车的磨合和驾驶前检查

4

驾驶要领

5

点检和保养

6

故障排除

7

长期存放流程和摩托车清洗

8

技术规格

9



用户须知

附件添加和摩托车载货.....	1-2
摩托车驾驶员安全驾驶须知.....	1-3
标签.....	1-3
车架号码和发动机号码位置.....	1-3
产品标牌.....	1-4

用户须知

附件添加和摩托车载货

附件添加

添加不合适附件可导致不安全的操作状况。铃木不可能测试市场上的每个附件或所有可用附件的组合。然而，您的经销商可协助您选择高品质附件，并且正确安装这些附件。在为您的爱车选择和安装附件时，请谨慎操作。如有任何疑问，请咨询您的济南轻骑铃木经销商。

警告

附件不正确安装或改装摩托车可能导致操作变化，进而导致事故。

请勿使用不合适附件，并且确保使用的任何附件都能正确安装。添加到摩托车上的所有零部件都应纯正的济南轻骑铃木零件或其设计的摩托车用等效零部件。根据其使用说明，安装和使用零件和附件。如有任何疑问，请联系您的济南轻骑铃木经销商。

附件安装指南

- 安装外装件时，如导流罩、挡风玻璃、座椅靠背、工具包、旅行箱等，尽可能将它们安装在最低位置。靠近摩托车及重心，可灵活调整。检查安装支架和其他附件是否牢固安装。
- 检查离地间隙和前倾角。检查确保附件与悬挂装置的动作、转向或其他操作不干涉。
- 安装到车把或前叉区域的附件可导致严重影响摩托车稳定性。额外重

量将导致摩托车对转向控制的反应能力减弱。重量可同样导致前端振动，并导致不稳定。添加到摩托车车把或前叉区域的附件应尽可能的轻，并且最少。

- 选择不限制骑手操作自由的附件。
- 选择不超出摩托车电气系统容量的电气附件。严重超负荷可损害线束或导致危险。
- 请勿拉动拖车或边三轮。本款摩托车不是为拉动拖车或边三轮而设计。

载货指南

警告

超载或装载不当可导致摩托车操纵受限及事故。

请遵循本手册的载货指南。

当您未与乘客一起骑行时，本款摩托车主要用于携带小型物品。请遵循以下的载货指南：

- 平衡摩托车左右两侧的负载，并牢固固定。
- 保持货物位置尽可能低，并尽量靠近摩托车中心。
- 请勿在车把、前叉或后挡板上捆绑体积较大或较重的物品。
- 请勿安装后货架或行李箱，导致摩托车尾部突出。
- 请勿携带任何在摩托车尾部突出的物品。
- 根据您的载货情况，检查前后两个轮胎是否充气为额定胎压。请参见第 6-19 页。

- 摩托车装载不当会限制您平衡和使用摩托车转向的能力。在您携带货物或有添加附件时，您应减速骑行。

改装

摩托车改装或拆除原有设备可能导致摩托车不安全或不合法。

摩托车驾驶员安全驾驶须知

摩托车骑行是非常有趣刺激的。摩托车骑行时同样要求采取一些额外预防措施，确保骑手和乘客安全。预防措施如下：

戴安全头盔

安全驾驶是从戴安全头盔开始的，这是驾驶摩托车的重要要素，您驾驶摩托车时一定要戴符合安全标准的头盔。我们还建议您穿戴护目镜、结实的鞋靴、手套和其它保护装备。

穿简便服装

松弛、奇异的服装会使您行车时既不舒服又不安全，应选择优质紧身的骑车服装。

最大载人数

本款摩托车最大载人数仅限两人。没有额外座位，不能增加乘员。且没有装载货架，也不得额外装载货物。

驾驶前的检查

请仔细阅读本手册《驾驶前的检查》一节中的各项说明。依照规则驾驶能保证您和乘车人的安全。

熟悉您的摩托车构造

您的驾驶技术和对机械知识的了解，是安全驾驶的基础。先在空旷少车的地方练习，直到您能完全熟悉本车

的机械性能和操作方法。切记，熟能生巧。

了解极限

随时在您的能力范围内骑行。了解极限，并遵守极限，避免事故。

在恶劣天气条件下的安全驾驶

阴雨天要格外注意，雨天的制动距离是晴天时的两倍。行车时避开路面上的孔盖、标漆、油污路面以免打滑。不要在急转弯时加速。过铁路、桥梁等要特别小心。并注意与前面的车辆保持安全距离。

防卫性骑行

常发生的摩托车事故出现在摩托车靠近汽车行驶，并且摩托车相对于汽车位置靠后，汽车转弯时。驾驶摩托车应该具备防卫措施，即防卫性骑行。防卫方法：身着明亮、可反射光线的衣服。一定要避免在其它驾驶员的视野盲区中驾驶摩托车。

标签

阅读并遵循摩托车上的所有标签。确保您理解所有标签。请勿从摩托车上撕下任何标签。

车架号码和发动机号码位置

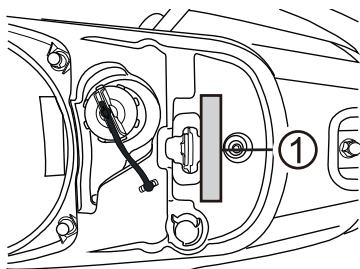

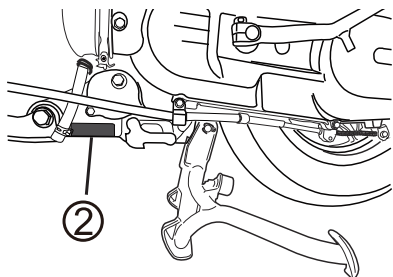

车架号码和发动机号码用于登记摩托车。当订购零部件或特殊服务时，此编号将能帮助经销商为您提供更好的服务。车架序号①打印在车架后部。发动机号码②印在曲轴箱组件上。

请在下面方框内写下上述号码，以便今后参考。

车架号码：

发动机号码：



产品标牌

产品标牌（如下图）铆接在车体角盒左侧面上。

整车型号：QS125T-6	品 牌：轻骑铃木
VIN: <input type="text"/>	
○ 发动机型号：QS153QMI-C	整备质量：111Kg
发动机实际排量：124ml	制造年月： <input type="text"/> 年 <input type="text"/> 月
中国·济南轻骑铃木摩托车有限公司制造	 1013400

操纵部分

零件位置.....	2-2
钥匙.....	2-5
点火开关.....	2-5
仪表盘.....	2-6
左手把开关部件.....	2-8
右手把开关部件.....	2-9
油箱盖.....	2-10
后制动踏板.....	2-11
反冲起动杆.....	2-12
行李箱.....	2-12
头盔挂钩.....	2-13
前纳物箱.....	2-13
挂钩.....	2-14
后货架.....	2-14
支架.....	2-15

操纵部分

零件位置

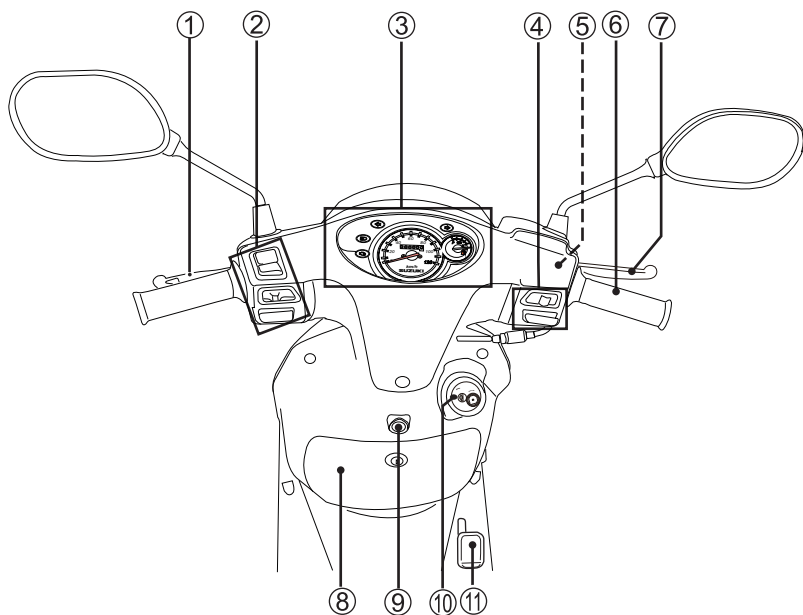

- ① 后制动手柄（QS125T-6NE/NR）
- ② 左手把开关部件
- ③ 仪表盘
- ④ 右手把开关部件
- ⑤ 前制动液贮液盒（QS125T-6NG/NS）
- ⑥ 油门转把
- ⑦ 前制动手柄
- ⑧ 前纳物箱
- ⑨ 挂钩
- ⑩ 点火开关
- ⑪ 后制动踏板（QS125T-6NG/NS）

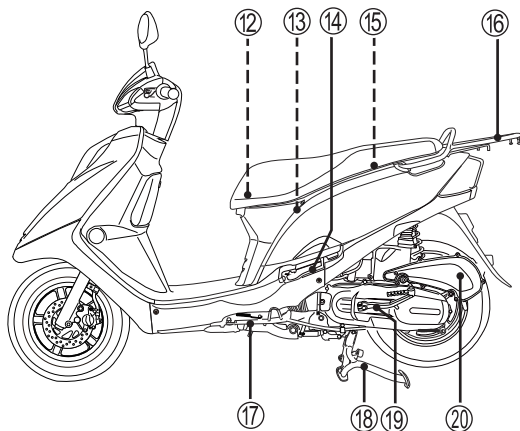

QS125T-6 NE/NR(手制动型)

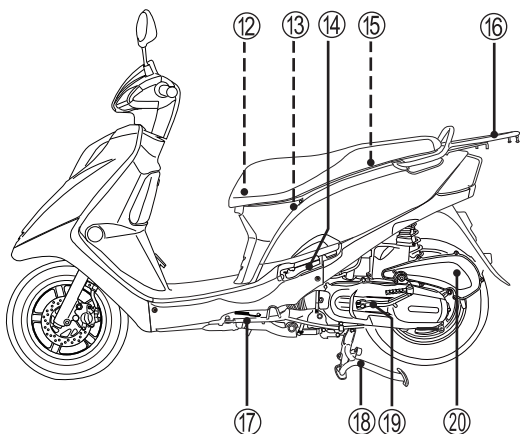

QS125T-6 NG/NS(脚制动型)

- ⑫ 头盔夹挂钩
- ⑬ 行李箱
- ⑭ 搁脚架
- ⑮ 油箱盖
- ⑯ 后货架
- ⑰ 侧支架

- ⑱ 中心支架
- ⑲ 反冲起动机
- ⑳ 空气滤清器

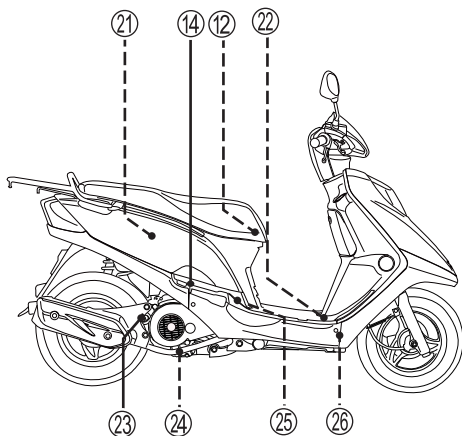

QS125T-6 NE/NR(手制动型)

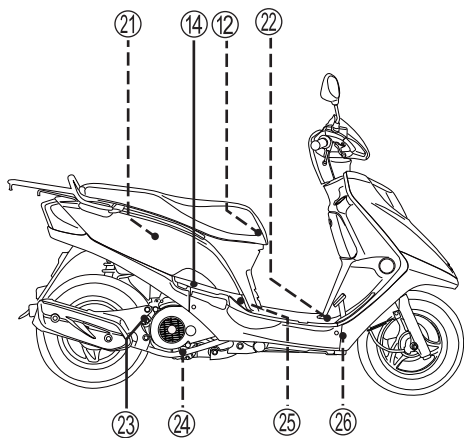

QS125T-6 NG/NS(脚制动型)

- ②① 工具
- ②② 蓄电池和保险丝
- ②③ 发动机加油口盖
- ②④ 发动机放油螺塞和滤网
- ②⑤ 火花塞
- ②⑥ 后制动灯开关

钥匙

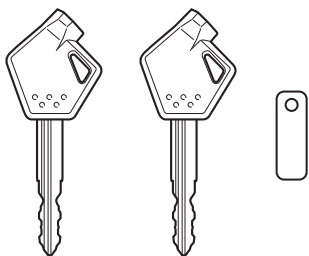

本款摩托车出厂配置一把主要点火钥匙和一把备用点火钥匙。请将备用钥匙放在安全之处。

点火开关

打开点火钥匙孔门：

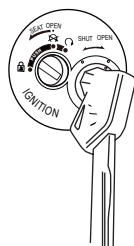



1. 将点火钥匙头和点火开关上的方孔相匹配。
2. 顺时针转动钥匙。

注：

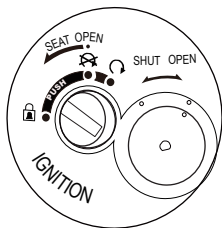
- 在气温低于冰点时，请使用防冻剂，防止锁芯保护盖冻住。
- 对锁芯保护盖喷涂防腐剂，以避免其腐蚀。



 断路位置
所有电路被切断。发动机不能启动，可拔出钥匙。

 闭合位置
点火电路接通，可启动发动机，在此位置钥匙不能拔出。

 方向把锁位置

如要锁定转向，需将车把向左转动。插上钥匙，将钥匙转动到“”位置，拔出钥匙，则所有电路被切断。

警告

在摩托车移动时，将点火开关转到“”位置，可造成危险。在转向被锁定时移动摩托车，可造成危险。您可能会失去平衡并且滑倒，或您可能会从摩托车上掉下。

在锁定转向前，停止摩托车，并用中心支架或侧支架停稳。请勿在转向被锁住的情况下移动摩托车。



警告

如摩托车由于滑倒或碰撞而倾倒，对摩托车意外的损害可能导致发动机持续运转，从而导致火灾或例如后轮等活动部件的受损。

如摩托车倾倒，请立即关闭点火开关。请联系您的授权济南轻骑铃木经销商，检查摩托车潜在的损害。

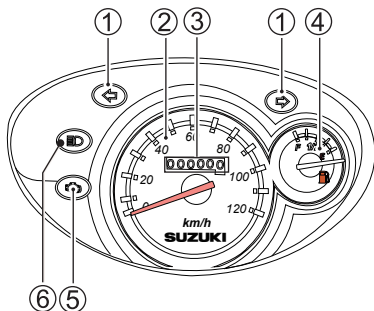
仪表盘



转向信号灯   ①

在操纵转向信号向左或向右时，指示灯将间歇性闪烁。

注：如转向信号灯由于电灯丝或电路故障无法正常工作时，指示灯将更快地闪烁，提醒驾驶员存在问题。

速度表 ②

速度表显示行驶速度（单位：公里/时）。

里程表 ③

里程表显示摩托车已骑行总距离。里程表变动范围为 0.1 到 99999.9。

在总距离超过 99999.9 时，里程表显示将停留在 99999.9。

燃油表 “” ④

“E” 标志代表油箱为空或近乎为空。“F” 标志代表油箱已满。

注：在摩托车用侧支架放置时，燃油表无法正确显示。在摩托车为直立位置时，将点火开关拧至“ON”位置。

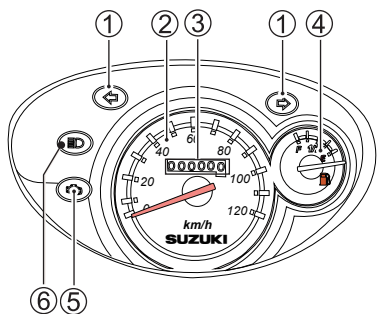

故障指示灯“”⑤

如燃油喷射系统出现故障，故障指示灯⑤会点亮并常亮。

发动机可在该状态下继续运行。

注意

故障指示灯点亮，表示燃油喷射系统出现故障。在故障指示灯点亮时骑行摩托车可能会损害发动机和变速箱。

如故障指示灯点亮，请尽快让您的授权济南轻骑铃木经销商或维修技师检查燃油喷射系统。

注：

- FI 故障指示灯点亮，并常亮，请让发动机继续处于运行状态，并交由授权济南轻骑铃木经销商处理。
- 如发动机停转，请在关闭点火开关并再次打开后，尝试重新启动发动机。

远光指示灯“”⑥

在打开前远光灯时，蓝色指示灯将亮起。

左手把开关部件

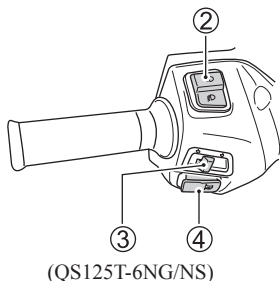
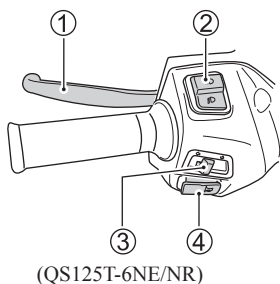

后制动手柄 ① (QS125T-6NE/NR)

慢慢握紧后制动手柄，使后制动发生作用。在握紧制动手柄时，制动指示灯点亮。

变光开关 ②



“”位置

打开前近光灯。

“”位置

打开前远光灯。同时，远光灯指示灯点亮。

注意

在“”和“”之间位置保持变光开关，将同时点亮前远光灯和前近光灯。这种不正确操作可能会损害摩托车前大灯。

仅使用变光开关选择“”和“”位置。

注意

在前大灯前粘胶带或放置物品可能会阻碍前大灯热辐射，导致前大灯损坏。

请勿在前大灯上粘贴胶带或在前大灯前放置物品。

注意

在前大灯或尾灯亮时，请勿在前大灯或尾灯前放置物品。在摩托车停止时，请勿使用衣物遮盖前大灯或尾灯。

这可导致透镜融化或由于透镜高温而对物品造成损害。

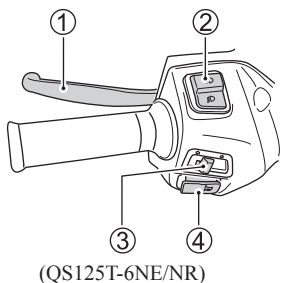

(QS125T-6NE/NR)

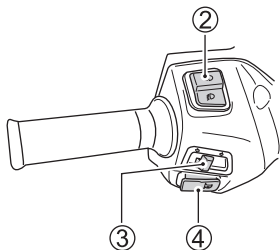

(QS125T-6NG/NS)

转向信号灯开关“ $\leftarrow\rightarrow$ ”③

移动开关到“ \leftarrow ”位置，将使左转向灯闪烁。移动开关到“ \rightarrow ”位置，将使右转向灯闪烁。指示灯将同样间歇性闪烁。需取消转向灯操作时，请按下开关。



警告

错误使用转向灯或未能及时关闭转向灯可能会导致危险。其他驾驶员可能会误判您的路线，从而导致事故。

在您试图改变路线或转弯时，请使用转向灯。在完成变道或转向后，请确保关闭转向灯。

喇叭开关“ \rightarrow ”④

按下开关，鸣响喇叭。

右手把开关部件

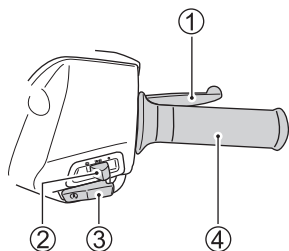

前制动手柄①

慢慢握紧前制动手柄，使前制动发生作用。在握紧制动手柄时，制动指示灯点亮。

本款摩托车配备盘式制动器系统，在减速时，无需格外用力。

灯开关②

“ OFF ”位置

所有灯都点亮。

“ ON ”位置

仪表照明、位置灯和尾灯等点亮。

“ OFF ”位置

所有灯一起熄灭。

电启动开关“ ON ”③

按下电启动开关，使起动机运转。

注：如未按下制动手柄，起动机将不会起作用。

注意

一次接合起动电机超过五秒可能会导致起动电机和主线束因过热而受损。

请勿一次接合起动电机超过五秒。如发动机经过多次尝试后无法启动，请检查燃油供应、点火系统和节气门限位螺钉。请参考本手册故障排除一节。

铃木一键启动系统

铃木一键启动系统可通过简单按下电起动开关启动发动机。在紧握制动手柄或踩下制动踏板（如已安装）时，可启动发动机。

注：在按下电起动开关时，即使手从开关处松开，起动电机仍会继续运行几秒钟。在几秒后，或启动发动机时，起动电机将自动停止。

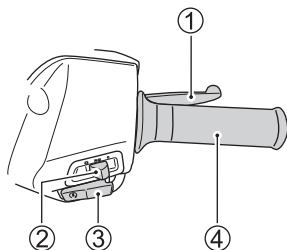

油门转把 ④

发动机转速是由油门转把的位置控制。使其向您自己的方向转动则能够提升发动机转速。反之则会降低发动机转速。

注：在低速行驶时，通过油门转把和制动操作来控制车速会加速离合器蹄块的磨损。当制动时请务必完全关闭油门。

油箱盖

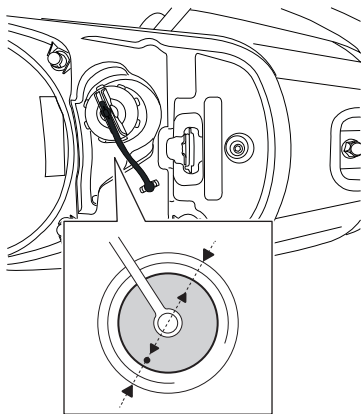

油箱盖位于鞍座下方。如需打开油箱盖，则将其逆时针方向旋转。如需关闭油箱盖，则将其顺时针方向旋转直到盖子上的三角形标志与托盘三角形标志对准。

往油箱加油时，需使用新汽油。不得使用品质低劣的汽油，即含有灰尘、污物、水或其他液体。防止灰尘、污物或水在加油时进入油箱。

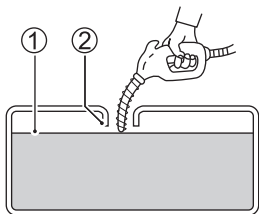

- ① 油位
- ② 漏斗颈

警告

如果您给油箱加油过多，则油箱可能因发动机发热或阳光照射膨胀而溢油。油箱溢油可能会起火。

油位达到漏斗颈底部时停止加油。

警告

加油时未能遵循安全注意事项可能会导致火灾或使您吸入有毒烟雾。

在通风良好的区域加油。确保发动机已经熄火，避免汽油溢至高温发动机上。禁止吸烟，确保加油区域没有明火或火星。避免吸入汽油蒸汽。给摩托车加油时，与儿童、宠物保持一定距离。

后制动踏板 (QS125T-6NG/NS)

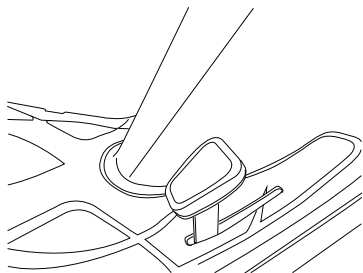

踩住后制动踏板使后制动发生作用。制动指示灯将在制动时点亮。

反冲起动杆

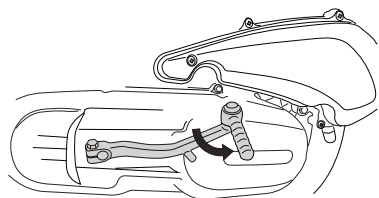
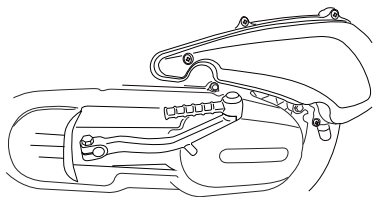

此摩托车配备了反冲起动杆，位于发动机的左侧。启动发动机时，用中心支架停稳摩托车，用力踩踏反冲起动杆。

警告

没有正确收回的反冲起动杆可能会与驾驶员的操作产生干涉。

确保反冲起动杆在发动机启动后返回其回收位置。

行李箱

行李箱负载能力为 10 千克。行李箱不得进水。

警告

摩托车超载将会降低骑行稳定性，并会导致失控。

请勿超载。

注：

- 不得在行李箱放置低耐热物品，因为行李箱会受热。
- 摩托车无人看管情况下不得在行李箱放置贵重物品。
- 如果鞍座不能用钥匙锁紧，请向下推动鞍座后部。

如下图所示放置头盔可能会导致鞍座无法完全锁紧，且会损坏头盔外壳。

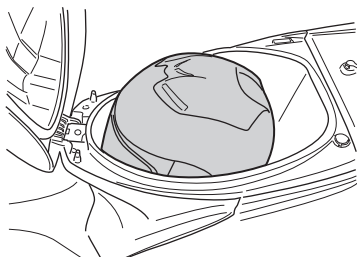

头盔挂钩

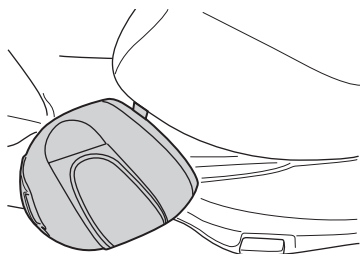
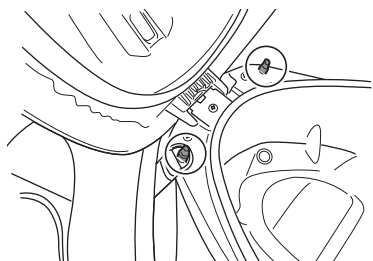

鞍座下有头盔挂钩。如需使用，只需打开鞍座，将您的头盔扣环挂到头盔挂钩上，再将鞍座调整到位即可。

警告

骑行时如果头盔挂在头盔挂钩上可能会干扰骑手对车辆的控制。

禁止将头盔固定在头盔挂钩上。如果您必须携带头盔，请将头盔牢牢固定在鞍座上方。

前纳物箱

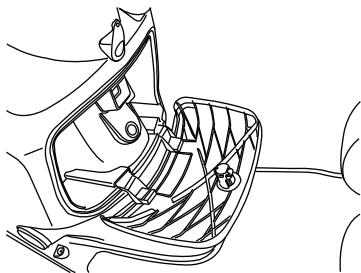

摩托车配备前纳物箱。纳物箱的总负载能力为 1.5 千克。

挂钩

此摩托车配备挂钩。挂钩的负载能力为 1.5 千克。

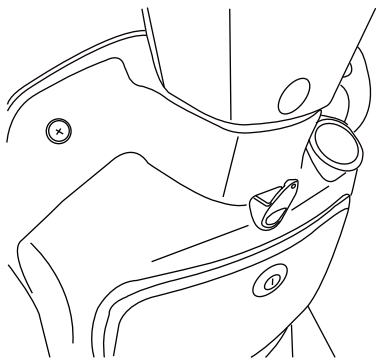

后货架

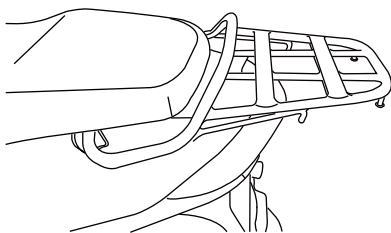

后货架的负载能力为 6 千克。

警告

摩托车超载行驶会降低骑行稳定性，并会导致失控。

请避免摩托车超载。

支架

此摩托车配备中心支架和侧支架，用于停车时给摩托车提供支撑。

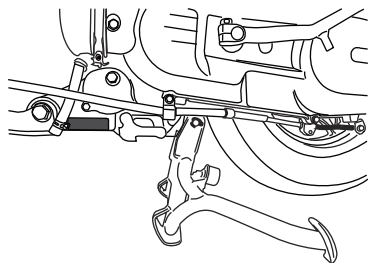

中心支架

如需将摩托车用中心支架停稳，您需将脚紧靠在支架延伸部位，然后将摩托车向后拉动，并用右手将乘客扶手向上提，同时用左手稳定车把手。

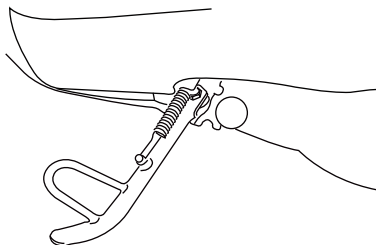

侧支架

如需侧支架停稳摩托车，请您将脚放在侧支架的末端，用力推动支架直到支架支点走完其弧度，并支撑摩托车停稳。

警告

骑行时如果侧支架没有完全收回，则可能在您左转弯时酿成事故。

启动前一定要将侧支架完全收回。

注意

将摩托车停放在稳固、水平的地面上以防止其倾倒。

如果您必须将其停放在有一定坡度的地面上，则需将摩托车前半部分抬升，并用中心支架将摩托车停稳；如果用侧支架停靠摩托车，则摩托车可能会翻滚。



燃油和机油使用须知

燃油辛烷值	3-2
机油和齿轮油	3-2

燃油和机油使用须知

燃油辛烷值

使用辛烷值为 92 或更高（研究法）的无铅汽油。无铅汽油能够延长火花塞和排气系统的使用寿命。

注意：

- 如果发动机出现某些问题，例如加速无力或动力不足，则可能是摩托车所使用的燃油导致。在这种情况下，不妨换一家加油站。如果情况并没有因更换加油站而得到改善，请咨询您的济南轻骑铃木经销商。
- 如果出现轻微爆震，则使用辛烷等级更高的汽油或另一品牌的汽油，因为不同品牌的汽油存在差别。

注意

溢出的汽油含乙醇，可能会损坏摩托车上的涂漆表面。

给油箱加油时注意避免汽油溢出。如有溢出，需立即擦除溢出的汽油。

注意

不得使用有铅汽油。

使用有铅汽油会导致催化式排气净化器故障。

机油和齿轮油

使用济南轻骑铃木正品机油或等效物。如无法买到济南轻骑铃木正品机油，则按照以下要求选择适当机油。

机油的品质是发动机性能和寿命的主要影响因素。通常应选择高品质

的机油。使用具备美国石油学会 SG、SH、SJ 或 SL 等级以及 MB 的 JASO 等级证明的机油。

SAE	API	JASO
10W-40	SG, SH, SJ 或 SL	MB

API: 美国石油学会

JASO: 日本汽车标准组织

SAE 发动机机油粘度

济南轻骑铃木建议使用美国汽车工程师学会 10W-40 机油。如果美国汽车工程师学会 10W-40 机油不适用，则依据下表选择备用机油。

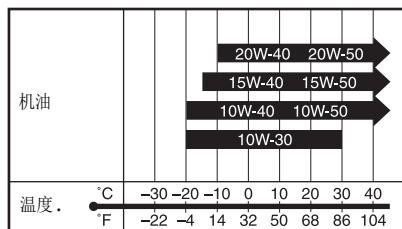

JASO T903

JASO T903 标准是为四冲程摩托车和 ATV 发动机选择机油的指标。摩托车和 ATV 发动机使用油浸式离合器和变速齿轮。JASO T903 规定了摩托车、ATV 离合器和变速器的性能要求。

分为两个等级，即 MA 和 MB。油箱显示等级如下。

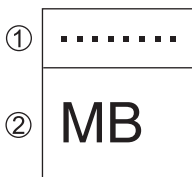

① 售油公司代码

② 机油等级

节能

济南轻骑铃木不建议使用“节能”或“资源节约”类油品。某些具备美国石油学会 SH、SJ 或 SL 的机油在美国石油学会等级环形标志中有“节能”指标。此类油品会影响发动机寿命和离合器性能。

API SG, SH, SJ 或 SL



推荐

API SH, SJ 或 SL



不推荐



新车的磨合和驾驶前检查

最大油门开度建议.....	4-2
改变发动机速度	4-2
新胎磨合	4-2
避免恒定低速.....	4-2
机油充分循环	4-2
服务第一次点检.....	4-2
驾驶前检查	4-3

新车磨合和驾驶前检查

开篇解释了适当磨合对确保您的新轻骑铃木摩托车的最大使用寿命和性能的重要性。以下准则解释了适当磨合程序。

最大油门开度建议

下表展示了磨合期间的最大油门开度建议。

初始 800 km	不超过 1/2 油门
达到 1600 km	不超过 3/4 油门

改变发动机速度

发动机的转速不要保持固定,在不超过最高转速(见上表)的前提下时常挂入各个档位变换车速。这样可以使发动机各部分零件承受压力载荷,而当压力卸载时,发动机各部分零件就会冷却。这种反复的加载、卸载有助于零件的磨合。

新胎磨合

如同发动机,新胎也需要适当磨合,以确保最大性能。试图达到最大性能前,在最初的 160 公里内,通过逐渐增加转弯倾角磨损胎面。初始行程在 160 公里内,应避免急加速、急转弯和急刹车。

警告

未能进行车胎磨合可能会导致轮胎侧滑并失去控制。

使用新胎骑行时需更谨慎。按照本节规定对新胎进行磨合,初始行程在 **160** 公里内时避免急加速、急转弯和急刹车。

避免在固定的低速下运转

发动机在固定低速(轻负载)下运转时,只能使零件表面研磨光滑而匹配不好。只要不超过最高转速,可挂入各档使发动机加速。但最初的 1600 公里内,不能加到最大油门。

机油充分循环

施加负载或提高发动机转速前,在热机或冷机启动后给予充分的空转时间。使润滑油能够到达所有关键发动机零部件。

服务第一次点检

初驶 1000 公里时车辆点检非常重要。磨合期间,所有发动机零部件都已磨合,其它零件也已磨合。这时,应把各零部件都调整好,所有紧固件都要紧固,更换被污染的机油。

及时进行 1000 公里点检会使您的爱车使用寿命更长、稳定性更高。

注: 1000 公里的服务应按照使用说明书的《检查和维护》部分执行。尤其注意该部分的注意和警告事项。

驾驶前检查

警告

未能在骑行前检查摩托车以及对摩托车进行适当维护将会增加事故或损坏风险。

通常需要在您使用摩托车的时候对其进行检查，确保其运行条件是否安全。参考使用说明书的《检查和维护》部分。

警告

如果您在驾驶摩托车时使用了不适当的轮胎或胎压不当或不均匀，则可能导致摩托车失控。并将增加事故风险。

使用符合使用说明书所规定尺寸和型号的轮胎。按照《检查和维护》部分的规定维持适当胎压。

骑行前，必须检查以下事项。请勿忽视此类检查的重要性。骑车前请将此类检查执行到位。

警告

当发动机正在运行时，对维护事项进行检查是有危险的。如果您的手或衣服卷入运转中的发动机零件时，可能对您造成严重伤害。

进行点检时请确保发动机已经熄火，检查照明和油门的情况除外。

检查项	检查内容：
转向装置	<ul style="list-style-type: none">• 圆滑• 专项灵活• 没有间隙或松动
油门 (☞ 6-14)	<ul style="list-style-type: none">• 油门可在拉筋线作用下有效动作• 操作平顺，且油门转把平顺地回复至关闭状态
制动 (☞ 6-15)	<ul style="list-style-type: none">• 手柄和踏板操作正常• 制动片 / 盘没有磨损至最大限度• 手柄和踏板动作有效• 无“海绵状”现象• 贮液盒液位在“LOWER”线以上• 没有液体泄漏
减震装置	移动平稳
燃油 (☞ 2-6, 2-10, 2-11)	燃油足够用于计划骑行距离
轮胎 (☞ 6-19)	<ul style="list-style-type: none">• 胎压正确• 胎纹深度足够• 没有裂缝或切割迹象
机油 (☞ 6-12)	油位正确
照明 (☞ 2-6, 2-7, 2-8, 2-9)	所有照明设备和指示灯均运转正常
喇叭 (☞ 2-9)	功能正常



驾驶要领

发动机启动	5-2
驾驶	5-3
制动和停放	5-3

驾驶要领

发动机启动

将摩托车用中心支架停稳。将点火钥匙插入点火开关，并将其旋至“Q”位置。

警告

启动发动机不恰当可能会产生危险。启动发动机时使中心支架回位，摩托车会同时瞬间向前快速移动。

启动发动机前将摩托车用中心支架支撑；在发动机转速达到空转速度前不得使中心支架回位。

注：摩托车倾覆时，ECU 会使发动机熄火。在重新启动发动机前应关闭点火开关。

铃木一键启动系统

铃木一键启动系统可通过简单按下电起动器开关启动发动机。在紧握制动手柄或踩下制动踏板（如已安装）时，可启动发动机。

注：在按下电起动开关时，即使手从开关处松开，起动电机仍会继续运行几秒钟。在几秒后，或启动发动机时，起动电机将自动停止。

发动机冷机时：

1. 紧握制动手柄，或踩下后制动踏板。
2. 关闭油门转把并按压电启动开关或踩下反冲起动杆。
3. 发动机启动后，使发动机开始运转，直至发动机预热。

注：启动发动机时打开油门转把会造成发动机难以启动。发动机启动之前，不得转动油门转把。

发动机热机时：

1. 紧握制动手柄，或踩下后制动踏板。
2. 关闭油门转把并按压电起动开关或踩下反冲起动杆。
3. 发动机启动后，使发动机开始运转，直至发动机预热。

发动机难以启动时：

1. 紧握制动手柄，或踩下后制动踏板。
2. 转动油门转把至 $\frac{1}{8}$ 或 $\frac{1}{4}$ 处，并按压电起动开关或踩下反冲起动杆。
3. 发动机启动后，使发动机开始运转，直至发动机预热。

警告

废气中含有一氧化碳，这是一种很难检测出的危险气体，因为其无色无味。吸入一氧化碳会导致死亡或重伤。

不要在室内或通风不足或无通风的地方启动并运行发动机。

注意

长时间运转发动机但未骑行会造成发动机过热。过热会损坏内部发动机部件，并造成排气管变色。

若无法立即驾驶摩托车，则应关闭发动机。

 **警告**

超速行驶会增加摩托车失控的危险，从而造成事故。

应时刻以适合地形、能见度和操作条件以及您的技术和经验的速度行驶摩托车。

 **警告**

若您的一只手或一条腿离开摩托车，则会降低您控制摩托车的能力。这会导致您失去平衡，从摩托车上掉下。若您的一条腿离开搁脚板，则您的腿或脚将会接触到后轮。这会使您受伤或造成事故。

操作过程中，时刻将双手保持在摩托车车把上，双脚保持在脚踏板上。

当使摩托车中心支架回位时，应松开油门并使用制动。朝您身体一侧转动油门转把，摩托车将会向前行驶。制动过程中，不得加速。

 **警告**

大型车辆在隧道出口或丘陵地区经过时的突发侧风会导致您失去对摩托车的控制。

减速，并对突发侧风的存在保持警惕。

制动和停放

1. 向外侧转动油门转把，从而完全关闭油门。
2. 同时均匀采用前后制动。

 **警告**

无经验的骑手可能无法充分利用前制动。这会造成停车距离过长，从而导致碰撞。只使用前制动或后制动会造成打滑和失控。

同时均匀采用前后制动。

 **警告**

转弯过程中紧急制动会导致车轮打滑和失控。

开始转弯之前便进行制动。

 **警告**

潮湿、松散、粗糙或其他光滑表面上紧急制动会导致车轮打滑和失控。

光滑或不规则表面上应轻轻制动，并格外小心。

 **警告**

距离其他车辆过近会导致碰撞。随着车速的增加，制动距离也会逐渐增加。

时刻保持您和前面车辆之间的安全制动距离。



注意

在油门运行状态下将摩托车停在斜坡上会损坏摩托车的离合器。

将摩托车停在斜坡上时应使用制动。

3. 将摩托车停在其不易于倒下的坚固平坦表面。

注：若用侧支架停靠摩托车，则摩托车的前端应朝向斜坡，从而避免从侧支架上向前滚翻。

4. 采用侧支架或中心支架。
5. 将点火开关旋至“”位置，从而停止发动机。
6. 将点火开关旋至“”位置，从而锁住车把。
7. 将钥匙从点火开关取出。

注：若备用防盗锁例如 U 型锁、制动盘锁或制动盘链条用于防盗，则应确保行驶摩托车之前打开防盗锁。



小心

热消声器会导致严重的灼伤。消声器的热量足以在发动机停止一段时间后仍会造成灼伤。

将摩托车停放在行人或儿童不可能接触到消声器的地方。

点检和保养

点检时间表.....	6-2
工具.....	6-4
润滑点.....	6-4
蓄电池.....	6-4
空气滤清器.....	6-7
火花塞.....	6-9
燃油软管.....	6-11
机油.....	6-12
发动机怠速检查.....	6-14
油门拉筋线调整.....	6-14
制动.....	6-15
前制动.....	6-15
后制动.....	6-17
轮胎.....	6-19
灯泡更换.....	6-21
保险丝.....	6-24
催化式排气净化器.....	6-24

点检及保养

点检时间表

点检表说明了按公里和月份进行定期点检之间的间隔期。每个间隔期末期，应确保按照规定进行检查、核实、润滑和维修。若在高负荷状况（例如持续满负荷运转）下使用摩托车或在灰尘中操作，则应经常进行特定点检，从而确保摩托车的可靠性。您的济南轻骑铃木经销商将为您提供进一步指导。转向部件、减震装置以及车轮部件均为关键项目，并需要极为特殊和仔细的点检。为确保最大安全性，我们建议您由授权的济南轻骑铃木经销商或维修技师对这些项目进行点检和保养。

警告

不当点检或未能进行推荐点检会导致事故。

使您的摩托车保持良好状况。要求您的济南轻骑铃木经销商或合格的维修技师对标有星号(*)的项目进行点检。若您具备机械相关的经验，则可参考本章节中的说明对未标注的项目进行点检。若您不确定如何进行任何项目的点检，则要求您的济南轻骑铃木经销商进行点检和保养。

警告

废气中含有一氧化碳，这是一种很难检测出的危险气体，因为其无色无味。吸入一氧化碳会导致死亡或重伤。

不要在室内或通风不足或无通风的地方启动并运行发动机。

注意

点火开关“ON”时，对电气元件进行点检会在电路短路时损坏电气元件。

对电气元件进行检修之前，应关闭点火开关，从而避免短路危险。

注意

粗制滥造的替换零件会导致您的摩托车加速磨损，从而缩短其使用寿命。

替换您的摩托车零件时，只能使用正品济南轻骑铃木替换零件或等效零件。

注：点检表中规定了点检的最低要求。若您在恶劣条件下使用您的摩托车，则进行点检的次数应多于点检表所示次数。若您对点检间隔期存在任何疑问，请咨询您的济南轻骑铃木经销商。

点检表

间隔期：这一间隔期应由月数或里程表读数（以先发生的为准）确定。

项目	间隔周期	1	6	12
	月份 km	1000	4000	8000
空气滤清器滤芯 (☞ 6-7,6-8)	聚氨酯泡沫滤芯	每 3000Km 清洁一次		
	纸质滤芯	-	I	I
		每 12000km 更换一次		
* 排气管螺栓及消声器安装螺母		T	-	T
* 气门间隙		I	I	I
火花塞 (☞ 6-9,6-10)		-	I	R
燃油软管 (☞ 6-11)		-	I	I
		* 每 4 年更换一次		
机油 (☞ 6-12)		R	每行驶 2000km 或 3 个月更换一次	
机油滤芯		R	R	R
* 齿轮油		-	-	R
油门拉筋线动作 (☞ 6-14)		I	I	I
* 怠速 (☞ 6-14)		I	I	I
* 废气排放控制系统		-	-	I
* 传动皮带		-	I	I
		每 20000Km 更换一次		
制动 (☞ 6-15)		I	I	I
制动液 (☞ 6-15)		-	I	I
		* 每 2 年更换一次		
制动液软管 (☞ 6-15)		-	I	I
		* 每 4 年更换一次		
轮胎 (☞ 6-19)		-	I	I
* 转向		I	-	I
* 前叉		-	-	I
* 后减震装置		-	-	I
* 车架螺栓及螺母		T	T	T
润滑		每 1000km 润滑一次		

注：I= 检查和清洁、调整、更换或必要的润滑；

R= 更换；

T= 紧固

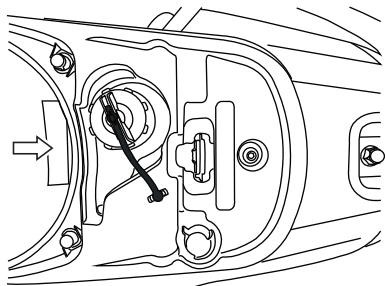

随车工具位于鞍座下方行李箱内后部。

润滑点

适当的润滑对您摩托车的每个部件的运转和寿命很重要，也对安全驾驶很重要。长时间在野外粗暴骑行或摩托车在雨天或清洗后变湿的情况下，最好对摩托车进行润滑。主要润滑点如下所示。

注意

对电气开关进行润滑会损坏开关。

不得将润滑脂和润滑油涂覆在电气开关上。

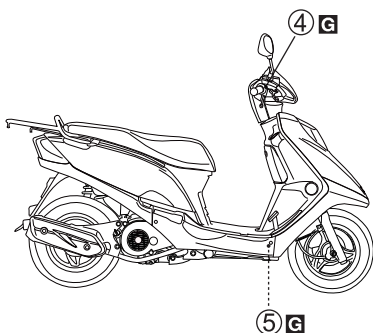
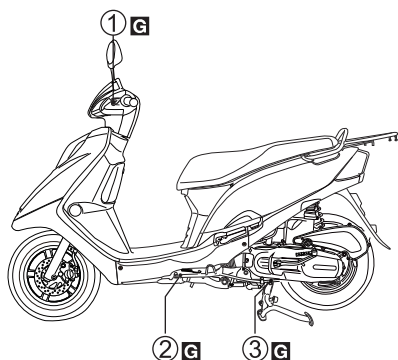

G 润滑脂

- ①...后制动手柄枢轴
- ②...侧支架枢轴及弹簧
- ③...中心支架枢轴及弹簧
- ④...前制动手柄枢轴
- ⑤...后制动踏板枢轴

蓄电池

本车型的蓄电池为密封式蓄电池，无需维修。可定期要求您的济南轻骑铃木经销商检查蓄电池的充电状况。

标准充电率为 $0.6A \times 5$ 至 10 小时，最高充电率为 $3.0A \times 1$ 小时。任何时候，均不得超过最高充电率。

警告

蓄电池极柱、蓄电池端子以及相关附件中均含有铅和铅化合物。若铅进入您的血液，会对您的健康有害

处理任何含铅的零件后，均要洗手。

警告

蓄电池中的稀硫酸会导致失明或重度灼伤。

靠近蓄电池工作时，使用适当的护眼装置和手套。若受伤，则应用大量的清水冲洗眼睛或身体，并立即就医。应将蓄电池存放在儿童无法接触到的地方。

警告

若遇到明火或电火花，则蓄电池产生的易燃氢气会导致爆炸。

使蓄电池远离明火和电火花。靠近蓄电池工作时，不得吸烟。

注意

若超过最高充电率，则会缩短蓄电池的使用寿命。

任何时候均不得超过蓄电池的最高充电率。

警告

用干布擦拭蓄电池会导致静电火花，从而引起火灾。

用湿布擦拭蓄电池可避免静电产生。

蓄电池拆除

若需要拆除蓄电池，应按照如下步骤：

1. 用中心支架将摩托车停稳，取下踏板垫。

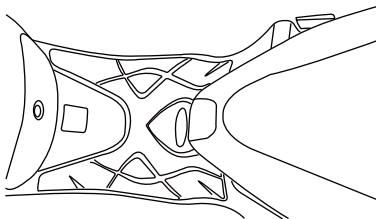

2. 拆下螺丝钉。

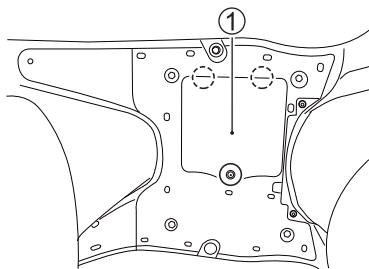

3. 打开挂钩，并取下蓄电池盒盖①。

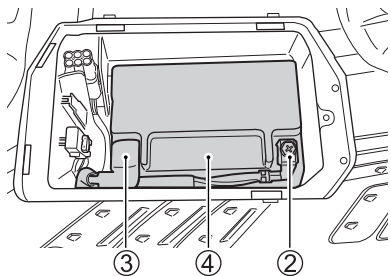

4. 首先断开负极 (-) 端子②。
5. 脱开保护帽，断开正极 (+) 端子③。
6. 拆下蓄电池④。

若需要安装蓄电池：

1. 按照与拆除的相反顺序安装蓄电池。
2. 切实紧固蓄电池端子。

注意

颠倒蓄电池导线的顺序会损坏充电系统和蓄电池。

将红色导线连接在 (+) 正极端子上，黑色（或黑白线）导线连接在负极 (-) 端子上。

警告

蓄电池中含有有毒物质如硫酸和铅。这些有毒物质会对人体造成损伤或导致环境破坏。

应按照地方法律处理或回收废旧蓄电池，不得将其与普通生活垃圾一起丢弃。将蓄电池从摩托车拆除时，注意不得翻倒蓄电池。否则，硫酸将会流出，您可能会因此受伤。

注：

- 更换蓄电池时，应选择与 *MF* 相同类型的蓄电池。
- 若摩托车长时间不使用，则蓄电池应每个月充电一次。

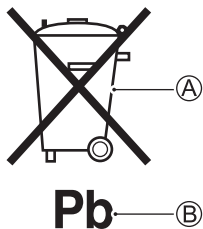

蓄电池标签上带叉的带轮垃圾箱符号 **A** 说明，废旧蓄电池应与普通生活垃圾分开回收。

“Pb”的化学符号 **B** 说明蓄电池中含有 0.004% 以上的铅。

通过确保废旧蓄电池适当处理或回收，您将有助于防止对环境及人类健康造成的潜在负面影响，这些潜在负面影响可能是由电池的不恰当废物处理造成。这些材料的回收将有助于保护自然资源。更多有关废旧电池处理或回收的详细信息，请咨询您的济南轻骑铃木经销商。

空气滤清器

若滤芯因灰尘而堵塞，则进气阻力的增加将会伴随功率输出的降低和耗油量增加。若您在正常的低负荷情况下使用摩托车，则应按照规定的时间间隔对空气滤清器进行点检。若您在多灰尘、潮湿或泥泞条件下行驶摩托车，则有必要更频繁地检查空气滤清器的滤芯。应根据以下步骤拆除滤芯，并对其进行检查。

警告

无空气滤清器滤芯时对发动机进行操作存在危险。若无空气滤清器滤芯阻挡，则火花会从发动机喷溅出来至空气滤清器稳压腔内。若无空气滤清器滤芯的情况下运行发动机时灰尘进入发动机，则发动机会严重损坏。

不得在无空气滤清器滤芯的情况下运行发动机。

注意

若在多灰尘、潮湿或泥泞条件下使用摩托车而未频繁对空气滤清器滤芯进行检查，则会损坏您的摩托车。在这些情况下，空气滤清器滤芯将会堵塞，发动机会损坏。

若在恶劣情况下骑行摩托车后，则应对空气滤清器滤芯进行检查，并应对滤芯进行必要的清洁或更换。若有水进入空气滤清器内，则应立即对滤芯和空气滤清器内部进行清洁。

按照以下步骤拆除空气滤清器滤芯。

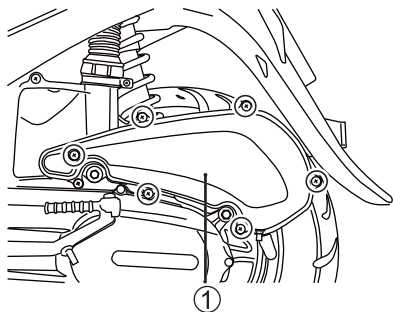

1. 拧下空气滤清器固定螺钉，并取下空气滤清器盖①。

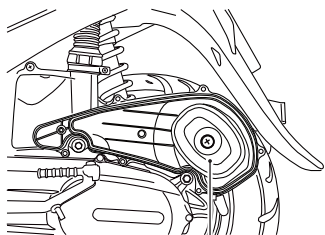

②

2. 取出空气滤清器滤芯②。

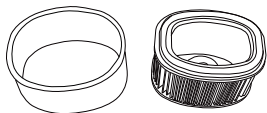
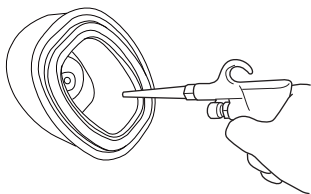

3. 使用空气软管小心地从内向外将空气滤清器滤芯中的灰尘吹掉。

注意

若在需要对聚氨酯空气滤清器滤芯进行清洁时，对其近距离吹气，则空气滤清器的滤芯可能会损坏。

使空气软管距离空气滤清器滤芯 **50** 厘米或更远，并通过吹气清洁滤芯。

注：始终只对空气滤清器的滤芯滤网一侧施加气压。若对滤纸一侧施加气压，

则灰尘将会挤入滤芯小孔内，从而限制通过滤芯的气流。

4. 按照与拆除相反的顺序安装清洁后的滤芯或新的空气滤清器滤芯。应绝对保证滤芯牢牢固定，并适当密封。
5. 确认小泥板③是否安装到位。

注：用高压水枪清洗空气滤清器附近的小泥板后，确认小泥板的位置是否移动。若发生移动，将小泥板调整至原位置。

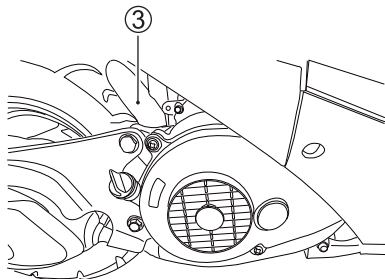

注意

破损的空气滤清器滤芯会使灰尘进入发动机，从而损坏发动机。

若破损，则应更换新的空气滤清器滤芯。清洁过程中，应仔细检查空气滤清器滤芯是否破损。

注意

若未能将空气滤清器滤芯放在准确位置，则会使灰尘通过空气滤清器滤芯。这会导致发动机的损坏。

应确保准确安装空气滤清器滤芯。

注意

若未能将空气滤清器滤芯放在准确位置，则会使灰尘通过空气滤清器滤芯。这会导致发动机的损坏。

应确保准确安装空气滤清器滤芯。

注：清洁摩托车时，注意不得将水洒在空气滤清器盒子上。

空气滤清器排水塞

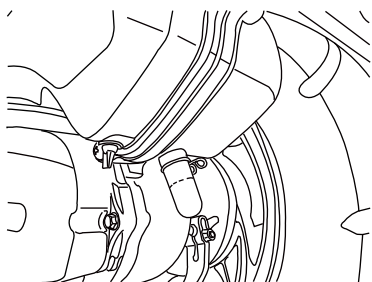

在定期点检间隔期拆除插塞、排水塞和排油塞。空气滤清器排水塞位于空气滤清器盒子下方。

火花塞

应按照以下顺序拆除火花塞：

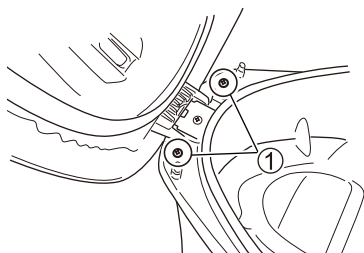

1. 打开鞍座，拆除螺钉①。

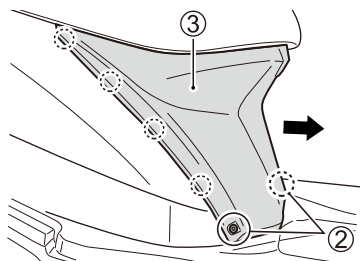

2. 关闭鞍座，拆除左右两侧的紧固螺钉②。
3. 松开左右两侧的挂钩，拆下维修盖③。

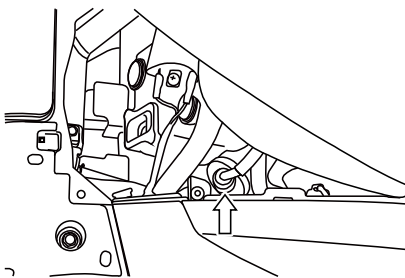

4. 拔下火花塞帽。
5. 用火花塞扳手拧出火花塞。

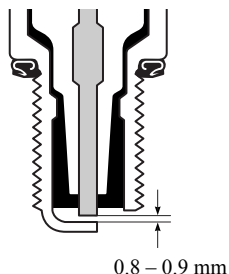

定期清理火花塞上的积炭。使用火花塞间隙规再次将火花塞间隙调整到 0.8 至 0.9 毫米。

清理积炭时，应确保观察火花塞瓷芯顶部的颜色。这将会告诉您标准火花塞是否适合您使用。正常使用的火花塞应为浅棕色。

注意

不适当火花塞的热值范围对您的发动机来说不正确或不合适。这会导致保修范围外的发动机严重损坏。

使用所列火花塞中的一种或等效类型的火花塞。若您不确定火花塞是否适合使用，请咨询您的济南轻骑铃木经销商。

火花塞更换指南

NGK	日本电装	备注
CPR6EA-9	U20EPR9	若标准火花塞有过冷的倾向，则使用。
CPR7EA-9	U22EPR9	标准
CPR8EA-9	U24EPR9	若标准火花塞有过热的倾向，则使用。

注：这款摩托车使用电阻型火花塞，从而避免干扰电子零件。选择不适当的火花塞将会对您摩托车的点火系统造成电子干扰，从而造成摩托车性能问题。只能使用推荐的火花塞。

注：若无法得到上述名称的火花塞，则请咨询您的济南轻骑铃木经销商。

注意

火花塞安装不当将会损坏您的摩托车。过紧或非同螺距的火花塞将会损坏汽缸盖的铝质螺纹。

应手动仔细地将火花塞旋转至螺纹方向。若为新的火花塞，则应通过扳手手动将其拧紧约 $3/2$ 圈。若您再次使用旧火花塞，则应通过扳手手动将其拧紧约 $3/8$ 圈。。

注意

若灰尘进入火花塞孔，则会损坏摩托车上运行中的发动机零件。

火花塞位于孔外时，应盖住火花塞孔。

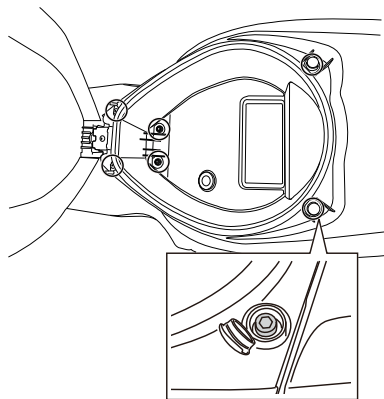

1. 打开鞍座。
2. 拧下螺丝钉和螺栓。拆掉行李箱和鞍座。

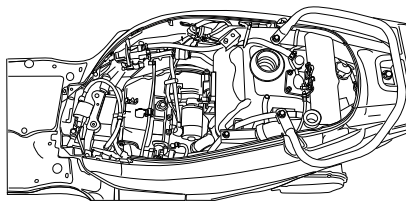

3. 检查燃油软管是否损坏并存在燃油泄漏。一旦发现任何缺陷，则应更换燃油软管。

机油

发动机寿命很大程度上取决于优质机油的选择以及机油的定期更换。点检项目中，最重要的两项为每日油位检查以及机油定期更换。

机油油位检查

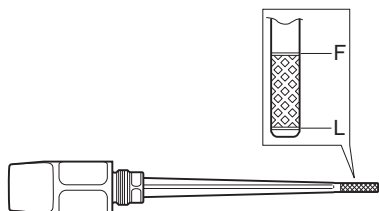

采用机油量油尺检查机油油位。油尺应连同如图所示的加油孔一起使用。油尺上的油位应在“L”（低）和“F”（满）两条线之间。

▲ 小心

热机油和排气管会引起灼伤。

排油之前，待放油螺塞和排气管足够冷却后方能徒手触摸。

机油位检查应在以下情况下进行：

1. 将摩托车用侧支架停稳。
2. 启动发动机，并将其运行三分钟。
3. 停止发动机，并等待三分钟。
4. 垂直扶住摩托车，并通过机油油尺检查机油的油位。

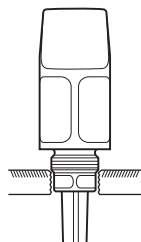

注：检查机油油位时，不得将加油孔拧入。

注意

在机油量过少或过多的情况下操作摩托车将会损坏发动机。

将摩托车放在水平地面。每次使用摩托车之前，用机油油尺检查油位。应确保机油油位保持在“L”（低）线上，且不得高出“F”（满）线。

机油及机油滤芯更换

应定期更换机油。发动机发热并且机油彻底从发动机排出时，应更换机油。步骤如下所示：

更换机油

1. 将摩托车用中心支架停稳。

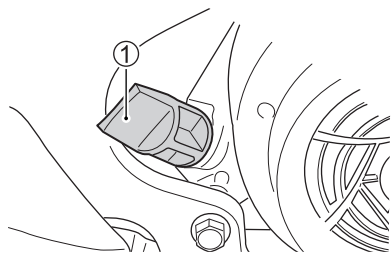

2. 拧下机油加油螺帽①。

3. 将集油盘放在放油螺塞②下面，用扳手拆下放油螺塞②和垫圈，并在垂直扶住摩托车时排出机油。

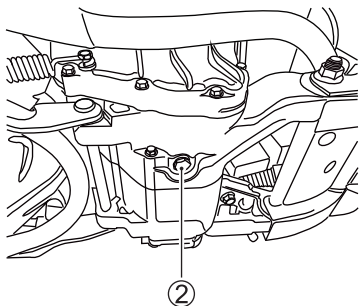

4. 重新安装好放油螺塞及垫圈，并用扳手紧固至规定力矩。

小心

热机油和排气管会造成灼伤。

排油之前，应等待直至排油塞和排气管冷却。

警告

若无意吞服新油或废油，可能会对儿童和宠物造成伤害。重复或长时间接触废弃机油可能会导致皮肤癌。短接触时间接触机油可能会刺激皮肤。

保持新油或废油远离儿童和宠物。为使与废油的接触达到最小化，更换机油时，应穿上长袖衬衫和防水手套（例如洗碗手套）。若机油接触到您的皮肤，需用肥皂和清水彻底清洗。若被机油浸湿，应清洗所有衣服或抹布。应回收或适当处理废油。

注：回收或适当处理废油。

机油滤芯更换

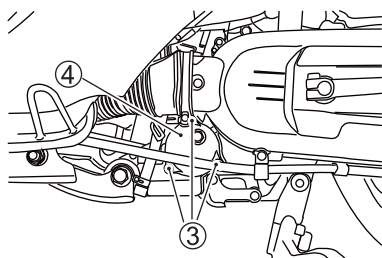

5. 将机油滤芯盖④上的固定螺栓③拆下。
6. 更换机油滤芯，同时换上新的密封圈。
7. 确实紧固机油滤芯盖紧固螺栓。
8. 通过加油口向发动机内注入新机油，并重新安装好机油加油塞，必须确保每次使用规定的机油。

机油放油螺塞紧固力矩：
35 N·m (3.5 kgf·m)

9. 当发动机运转时，必须仔细检查机油滤芯盖及放油螺塞处是否漏油。以各种不同的速度运转发动机 2-3 分钟。

注意

若您使用不符合济南轻骑铃木公司规格的油，则可能会造成发动机损坏。

确保使用符合燃油和机油建议章节规定的机油。

10. 停止发动机运转并等候 3 分钟，再次检查机油油位。将摩托车垂直向上放置时，可通过油尺来检查发动机的机油油位。如果此时油位低于油尺的下限，则必须注入新的机油直至油位达到下限与上限之间，并再次检查确认。

注：应检查机油是否从放油螺塞泄漏。

发动机怠速检查

检查发动机怠速。发动机运行时，其怠速应为 1500 至 1700 转 / 分钟。

注：若发动机怠速不在规定范围内，则应要求济南轻骑铃木经销商或维修技师对摩托车进行点检和保养。

油门拉筋线调整

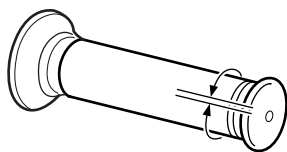
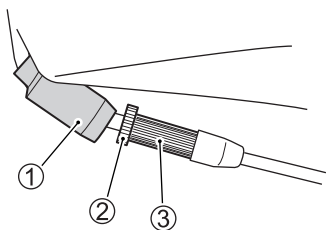

2.0 - 4.0 mm

为调整油门拉筋线活动空间：

1. 拆除保护罩①。
2. 松开锁紧螺母②。
3. 旋转调节器③，使油门转把有 2.0 至 4.0 毫米的活动间隙。
4. 拧紧锁紧螺母②。
5. 将保护罩①安装至原位。

警告

若油门拉筋线游隙不足，则会导致旋转油门转把时发动机速度突然加快。这会导致摩托车失控和事故的发生。

调节油门拉筋线的游隙，因而发动机怠速不会因油门转把活动而加快。

油门拉筋线保护罩

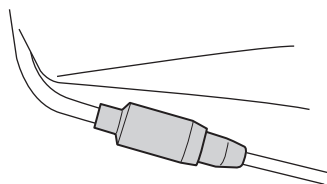

油门拉筋线配备保护罩。检查保护罩是否牢固安装。清洗时请勿直接将水撒到保护罩上。保护罩变脏时，用湿布将其上的灰尘擦掉。

制动

适当操作制动系统对安全驾驶至关重要。确保按规定执行制动系统的检查要求。应由授权的济南轻骑铃木经销商定期点检制动系统。

制动系统

警告

未能正确检查和维护您摩托车的制动系统可能会增加您发生事故的几率。

确保每次使用前根据驾驶前检查章节的要求检查制动系统。时常根据点检表计划检查您的制动系统。

制动软管检查

检查制动软管和软管接头是否有裂纹、损坏或制动液泄漏。如发现任何缺陷，请咨询您的济南轻骑铃木经销商并要求更换该制动软管。

前制动

盘式制动

制动液

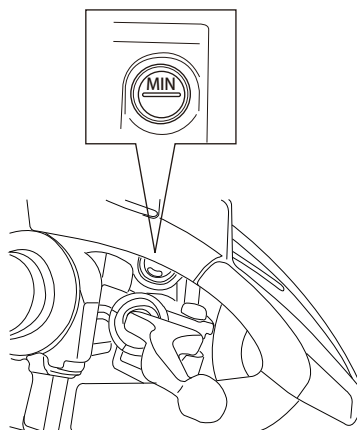

检查贮液盒中制动液的液位。如果贮液盒中制动液液位低于下限，请检查垫片是否磨损和泄露。

警告

制动液将通过制动液软管逐渐吸收水分。含水量较高的制动液会降低沸点，并可能因制动组件腐蚀导致制动系统失灵。制动液沸腾或制动系统失灵可能导致事故。

每两年更换一次制动液，以便维护制动性能。

警告

使用除密封容器中的 DOT3 或 DOT4 制动液以外的任何液体可能损坏制动系统并导致事故。

拆卸前请清理加液口盖。仅使用密封容器中的 DOT3 或 DOT4 制动液。禁止使用或混合不同类型的制动液。

警告

吞食制动液有害健康或者可致命，且如有接触可能伤害皮肤或眼睛。溶液可能毒害动物。

如果吞食制动液，不得催吐。应立即联系急救中心或医师。如果制动液进入眼睛，用清水冲洗眼睛并进行医疗救治。处理完毕后彻底清洗。放置到儿童和动物无法接触到的地方。

注意

制动液溢出可能会损坏涂漆面和塑料件。

在倒入制动液容器中时注意不要溢出任何液体。如有溢出，应立即擦净。

制动片

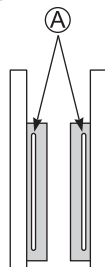
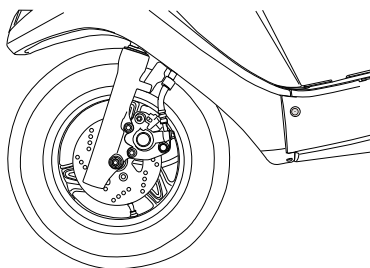

检查前制动片，观察制动片摩擦材料是否磨损至沟槽磨损极限界线 **A**。如果制动片磨损至沟槽磨损极限，则必须由您的铃木经销商或合格的维修技师进行更换。

警告

未检查和维护制动片，或未按规定及时更换制动片时，可能会增加事故发生的几率。

如果您需要更换制动片，须由您的济南轻骑铃木经销商来进行更换。请根据建议及时检查和维护制动片。

警告

如果维修制动系统或更换制动片时没有抓放几次制动手柄，则摩托车的制动性能降低，可能导致事故。

在维修制动系统或更换制动片后，多次抓放制动手柄，直至制动片与制动盘达到规定间隙，恢复制动手柄的适当行程和坚实感。

注：制动片不在原位时，不得紧握制动手柄。这样会使制动活塞难以推回，且可能导致制动液泄漏。

警告

仅更换两个制动片中的一片可能导致不均匀的制动作用，且可能增加遭遇事故的几率。

始终同时更换两个制动片。

后制动

警告

后制动间隙太大会导致制动性能降低并可能导致事故。间隙太小可能迫使制动蹄块与制动毂始终摩擦，使得制动蹄块和制动毂受损。

依据本章节的步骤适当调整后制动。

后制动手柄游隙调整

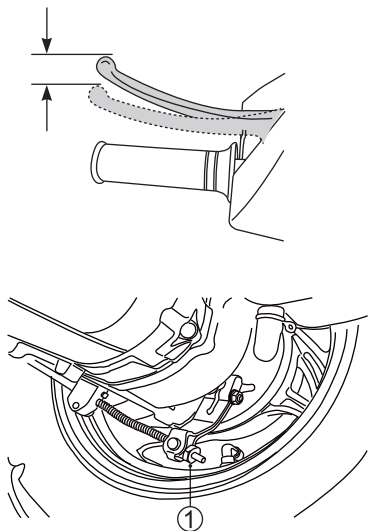

操作后制动时，测量制动手柄末端和车把套之间制动手柄的活动距离。该距离应为 15-25 毫米。每次骑车前检查该游隙，如有必要，可依据下列步骤调整该游隙：

1. 顺时针或逆时针转动后制动调节器 ① 以达到指定的游隙。顺时针转动该调节器将缩小游隙。
2. 游隙调节后，确认转动后轮使得车轮离开地面时是否有拖曳，以及紧握制动手柄时后刹车柄和把手之间是否有足够的间隙。

后制动踏板游隙调整

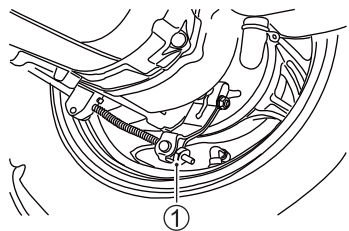
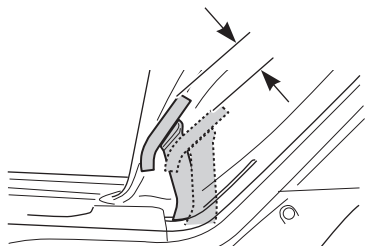

顺时针或逆时针转动调节器 ① 以调整 20-30 毫米的游隙。顺时针转动该调节器 ① 将缩小游隙。

后制动片磨损极限

摩托车后制动配备制动磨损极限指示器。为检查制动蹄块的磨损情况，请按下列程序操作：

图 A



图 A 指示器在范围内

1. 检查是否正确调整制动系统。
2. 操作制动时，检查指示器是否如图 A 所示。

警告

驾驶制动蹄块磨损的摩托车会降低制动性能，并增加您发生事故的几率。

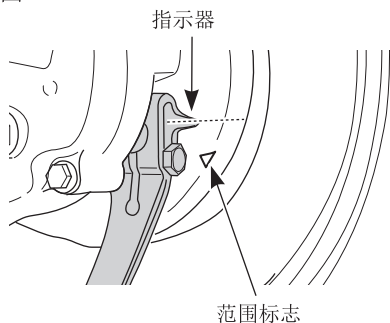
每次驾驶前检查制动蹄块是否磨损。如果该蹄块磨损且无法继续使用，请咨询您的济南轻骑铃木经销商或维修技师并要求更换。

轮胎



警告

摩托车的轮胎是摩托车和道路之间的重要环节。不采取下列防范措施可能会导致因轮胎故障引起的事故。

- 每次骑行前检查轮胎状态和压力，如有必要可进行调整。
- 避免您的摩托车超负荷。
- 轮胎磨损至规定极限或者发现切口或裂纹等损坏时应进行更换。
- 始终使用使用说明书中指定类型和尺寸的轮胎。
- 仔细阅读使用说明书中本章节的内容。



警告

未磨合的轮胎可能会导致轮胎打滑及失去控制，从而导致事故的发生。

使用新轮胎时应格外小心。依据本手册磨合章节进行适当的磨合，并避免在初驾驶的 **160** 公里内发生急加速、急转弯和紧急制动。

轮胎压力和负荷

适当的轮胎压力和轮胎负荷是重要的因素。轮胎超负荷时可能会导致轮胎故障及摩托车失去控制。

骑行前检查轮胎压力，并依据下表确定该压力适用于摩托车负载。由于骑行过程中轮胎会发热且导致较高的轮胎压力，因此只需在骑行前检查和调整轮胎压力。

冷胎充气压力

	单独骑行	双人骑行
前轮胎	150 kPa 1.50 kgf/cm ² 22 psi	150 kPa 1.50 kgf/cm ² 22 psi
后轮胎	200 kPa 2.00 kgf/cm ² 29 psi	250 kPa 2.50 kgf/cm ² 36 psi

充气不足的轮胎难以顺利转弯，且可能导致轮胎加速磨损。过量充气的轮胎与地面接触面积减少，可能会导致打滑和失控。

注：当您检测到轮胎压力下降时，请检查轮胎上是否有钉子或其他小孔，或者轮缘是否受损。无内胎式轮胎会在扎伤时逐渐漏失压力。

轮胎状态和类型

适当的轮胎状态和类型影响摩托车性能。轮胎上的切口或裂纹可能导致轮胎故障和摩托车失控。磨损的轮胎易扎破，且随后导致摩托车失控。轮胎磨损也会影响轮胎外形并改变摩托车的操纵特性。

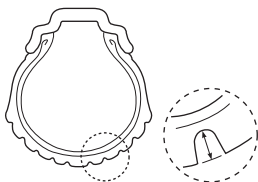

每天骑行前检查轮胎的状态。如果轮胎有明显损坏，例如：裂纹或切口，或者如果轮胎的前胎纹深度和后胎纹深度小于 0.8 毫米时，则应进行更换。

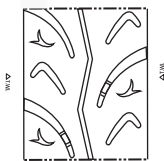

前胎纹深度

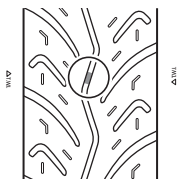

后胎纹深度

注：“△ T.W.I.”标记表示耐磨条模制到轮胎中的位置。当耐磨条接触地面时，表明轮胎已达到磨损极限。

无论何时更换轮胎，应使用下列类型和尺寸的轮胎。如使用不同尺寸或类型的轮胎，则会对摩托车操作产生不利影响，从而可能导致摩托车失控。

	前轮	后轮
尺寸	90/90-10 50J	100/90-10 56J

警告

轮胎维修或安装不正确可能导致摩托车失控和事故，或可能加速轮胎磨损。

- 由于需要适当的工具和经验，需要您的铃木经销商或合格的维修技师修理和更换轮胎。
- 依据轮胎胎侧箭头指示的转动方向安装轮胎。

警告

未依据下列无内胎式轮胎的说明操作可能引起轮胎故障，从而导致事故。无内胎式轮胎需要与有内胎式轮胎不同的维修程序。

- 无内胎式轮胎需要在胎圈和轮缘间进行气密封。必须使用专用轮胎撬棒和胎圈保护胶或专用装胎机移除和安装轮胎，以防止轮胎或轮缘受损，从而导致漏气。
- 通过拆除轮胎并在内部打补丁，修补无内胎式轮胎的刺痕。
- 由于修补塞可能在摩托车轮胎发生转向力时变松，因此请勿使用外部修补塞修补刺痕。
- 轮胎修补完成后，在初骑行 **24** 小时内不得超过 **80** 公里 / 小时。以避免过多的热量积聚，导致轮胎修补失效及轮胎放气。
- 如果轮胎胎侧区域扎孔，或者胎面区域扎孔大于 **6** 毫米，且不能适当修补这些扎孔，则应更换轮胎。

灯泡更换

灯泡额定功率如下表所示。更换烧坏的灯泡时，应使用额定功率完全相同的灯泡。使用其他功率的灯泡可能导致电气系统超负荷或灯泡过早损坏。

注意

未使用具有正确额定功率的灯泡可能导致摩托车电气系统超负荷或导致灯泡过早烧坏。

仅可使用表中所示灯泡作为更换灯泡。

前大灯	12V 35/35W (HS1)
前转向灯	12V 10W × 2
后转向灯	12V 10W × 2
制动灯 / 尾灯	12V 21/5W
位置灯	12V 5W

前大灯

依据下列步骤更换前大灯灯泡：

1. 拆下两个安装螺栓①和两个安装螺钉③和前面板②。

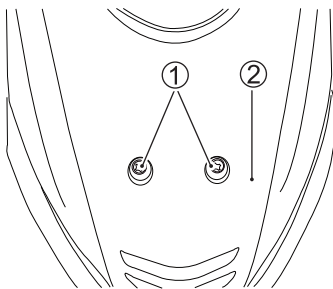

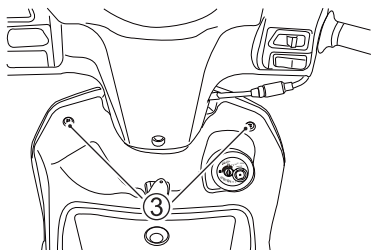

2. 拨开前大灯连接器，拆下橡胶盖④。

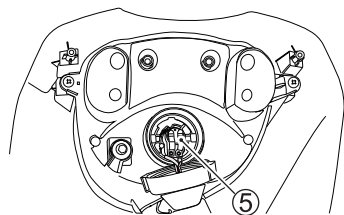
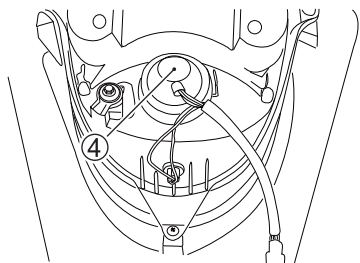

3. 逆时针旋转灯座⑤，将灯座和灯泡一起取出。

注：：卸下该前大灯罩最末端左右两侧的暗扣Ⓐ，并提起前大灯罩，可更易于拆下前大灯罩。

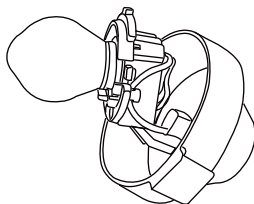

4. 压下并逆时针旋转灯泡，将灯泡从插孔中拔出。
5. 顺时针旋转更换前大灯新灯泡。
6. 安装前大灯灯泡时，按照与拆卸步骤相反的顺序操作。

注意

前大灯灯泡的寿命可能会因接触到您手指上的油脂而缩短。

更换前大灯灯泡时，小心不要触碰到玻璃。用干净的布握住新的灯泡。

前大灯光束调整

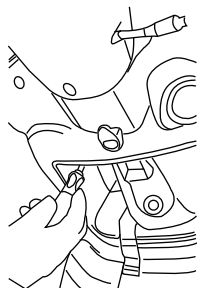

如有必要，前大灯光束可上下调整。转动前大灯光束调节器螺钉，以调节前大灯光束的高低。

前转向灯

依据下列步骤更换前转向灯。

1. 拆下螺钉，将灯罩取下。

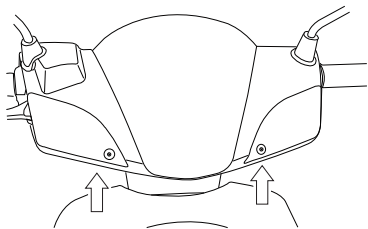

2. 推进灯泡然后向左转，并将它拉出来。

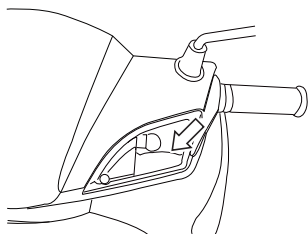

3. 安装新的灯泡时，将灯泡推进并边推边向右旋转。

注意

在安装灯罩时，不要将两只固定螺钉拧得过紧，否则会使灯罩破碎。

后转向灯和制动灯 / 尾灯

依据下列步骤更换后转向灯和制动灯 / 尾灯：

1. 拆下两个螺钉 ① 和护板。

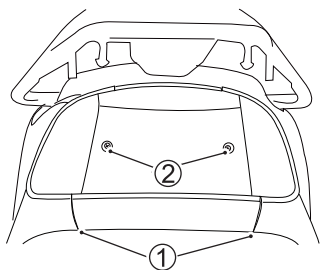

2. 松开后尾灯灯罩螺钉 ②，取下后尾灯和后转向灯灯罩，按压灯泡并向左旋转，取下灯泡。

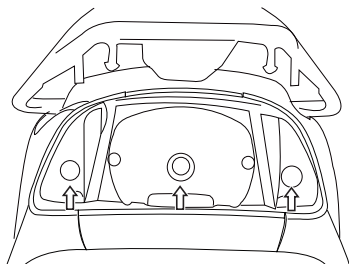

3. 安装新的灯泡时，按压灯泡并向右旋转。

注意

重新安装灯罩时螺钉拧得过紧可能导致灯罩开裂。

螺钉拧紧至其适当贴合的程度即可。

保险丝

如果摩托车电气元件停止运行，您首先应检查保险丝是否熔断。摩托车上的电路通过电路中的保险丝防止电气线路超负荷。

如发现保险丝熔断，则必须在更换保险丝前检查并修复电气问题。请咨询您的济南轻骑铃木经销商进行电气系统检查和修复。

警告

用额定值错误的保险丝或替代品，如：铝箔或电线进行更换时，可能造成电气系统严重损坏并可能引发火灾。请始终使用额定值相同的保险丝更换烧坏的保险丝。

如果新的保险丝在短时间内烧坏，则电气问题可能无法修复，请立即要求您的济南轻骑铃木经销商检查该摩托车。

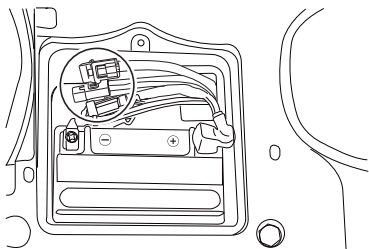

保险丝位于踏板垫下方，与蓄电池的位置相邻。共有三根保险丝，分别控制主线路、ECU 和点火线圈。

催化式排气净化器

催化式排气净化器的目的是尽量减少摩托车排气中的有害污染物。由于含铅燃料会导致触媒失效，因此禁止将其用于配备催化式排气净化器的摩托车。

转化器设计用于延长摩托车正常使用条件下及使用无铅燃料时的使用寿命。转化器无需特殊维护。然而，保持适当调试发动机极为重要。发动机调试不适当可能导致发动机失火，从而导致催化剂过热。这可能导致催化剂和其他摩托车组件永久性热损伤。

注意

摩托车操作不当可能导致触媒或其他摩托车组件受损。

为了避免损坏触媒或其他相关组件，您应采取下列防范措施：

- 保持发动机处于正确运行状态下。
- 如果发动机故障，尤其是发动机失火或其他明显性能损失，应停止骑行，关掉发动机并立即维修发动机。
- 请勿试图通过推动摩托车或下坡启动发动机。
- 请勿在火花塞线断开或拆除的情况下空转发动机，例如：诊断测试期间。
- 如果空转不稳定或发生其他故障时，请勿长时间空转摩托车。
- 不得使燃油箱接近全空水平。

 **警告**

如果您在具有可燃性物质区域内停车或行驶，例如：干草或干叶，这些材料可能会接触到催化式排气净化器或其他热排气，从而导致火灾。

避免在具有任何可燃性物质区域内停车或行驶。



故障排除

燃油供应检查	7-2
点火系统检查	7-3
发动机熄火	7-3

故障排除

本故障排除指南旨在于帮助找出某些常见抱怨的原因。

注意

不正确的修理或调试可能会损坏摩托车，而非正常维修。此类损坏不在保修范围内。

如果您不确定正确的操作，请向您的济南轻骑铃木经销商咨询有关问题。

如果发动机无法启动，请进行下列检查来确定原因。

燃油供应检查

如果故障指示灯亮起，表明燃油喷射系统出现故障，则应将该机器送至经授权的济南轻骑铃木经销商。关于故障指示灯的说明，请参见“仪表盘”一节。

点火系统检查

1. 拆除火花塞并将其重新与火花塞帽相连接。
2. 将火花塞与发动机结合时紧密固定住，并在点火开关置于“Q”位置时启动发动机。如果点火系统运行正确，蓝色火花应跳过火花塞间隙。如果没有火花，请咨询您的济南轻骑铃木经销商进行维修。



警告

不正确的跳火试验可能会产生危险。如果您不熟悉这一步骤，您可能会受到高压电击。

如果您不熟悉这一步骤，请勿进行该检查。试验过程中，请勿将火花塞对准火花塞孔附近。如果您有心脏病或佩戴起搏器，请勿进行该试验。

发动机熄火

1. 确保燃油箱内有足够的燃油。
2. 如果故障指示灯亮起，表明燃油喷射系统出现故障，则应将该机器送至经授权的铃木经销商。关于故障指示灯的说明，请参见“仪表盘”一节。
3. 检查点火系统的间歇性火花。
4. 检查空转速度。正确的怠速转速为1500-1700转/分。



存放流程和摩托车清洗

存放流程.....	8-2
重新使用流程.....	8-2
防腐蚀.....	8-2
摩托车清洗	8-3
清洗后检查.....	8-4

存放流程和摩托车清洗

存放流程

如果摩托车由于冬季存放将持续一段时间不使用或任何其他原因，该机器需要适当的材料、设备和技能的采取实施特殊保养。为此，铃木建议您将这一维护工作委托给您的铃木经销商。如果您需要自行保养该机器以进行存放，请遵循如下所示的通用指南。

摩托车

清洗整个摩托车。将摩托车用中心支架停稳并放在不会使其倾倒的坚固、平坦表面上。将车把手一直向左转并锁定车把，然后取出钥匙。

燃油

1. 将燃油箱装满混有稳定剂制造商推荐的汽油稳定剂的燃油。
2. 运行发动机几分钟，直到混合了稳定剂的汽油充满燃油喷射系统。

发动机

1. 向火花塞孔中倒入一大汤匙车用机油。重新安装火花塞并转动发动机几次。
2. 彻底排空发动机油并将曲轴箱充满新的发动机油，直到加油孔位置。

蓄电池

1. 通过参见蓄电池一节将蓄电池从摩托车上拆除。
2. 使用中性清洁剂清洗蓄电池外部并清除端子和线束接头处的任何腐蚀物
3. 将蓄电池存储在零度以上的房间内。

轮胎

将轮胎充气至正常规格。

外观

- 在所有乙烯基和橡胶部件上喷涂橡胶防腐剂。
- 在未涂漆表面上喷涂防锈剂。
- 在涂漆表面涂上汽车蜡。

存放过程中的流程

每个月以规定的充电率（安培）为电池充电。标准充电率为 $0.6 \text{ 安} \times 5-10$ 小时。

重新使用流程

- 清洗整辆摩托车。
- 通过参见蓄电池一节重新安装蓄电池。
- 拆下火花塞。通过踩下反冲启动杆来转动发动机几分钟。重新安装火花塞。
- 彻底排空发动机油。按照本手册所述注入新油。
- 按照轮胎一节所述调节轮胎压力。
- 按照本手册所示润滑所有部位。
- 按照本手册所列进行“骑车前检查”。

防腐蚀

爱护您的摩托车并保护其免受腐蚀以及让其在未来几年保持如新是很重要的。

关于腐蚀的重要信息

腐蚀的常见原因

- 道路上的盐分、灰尘、水分或化学物质在难以接触到的地方积聚。

- 由于轻微事故或石头和砂砾对经过处理或涂漆金属表面而造成的磨损、划痕以及任何损坏。

道路盐分、海洋性空气、工业污染和高湿度均会造成腐蚀。

如何防腐蚀

- 经常清洗您的摩托车，每个月至少一次。尽量保持您的摩托车清洁干燥。
- 清除异物沉积。道路盐分、化学物质、筑路沥青或焦油、树液、禽粪以及工业辐射性微尘等异物可能损坏您摩托车的表面。尽快除去这些类型的沉积物。如果这些沉积物难以洗掉，可能需要额外的清洁剂。使用这些专用清洁剂时，应遵循制造商的使用说明。
- 尽快修理表面损伤。仔细检查您摩托车的涂漆表面的损伤。如果您发现任何油漆剥落或刮伤，请立即对其进行润色，以便于防止腐蚀，如果剥落或刮伤穿过裸露金属，请联系铃木经销商进行修理。
- 将您的摩托车存放在干燥、通风良好的区域内。如果您经常在车库清洗您的摩托车或如果您经常将湿的摩托车停在车库内，您的车库可能也是潮湿的。高湿度可能导致或加速腐蚀。如果通风不良，湿的摩托车可能受到腐蚀，尤其是在高温车库内。
- 遮盖您的摩托车。暴露于正午太阳下可能导致油漆、塑料零件以及仪器表面颜色褪色。使用优质“透气性”摩托车罩遮盖您的摩托车可有助于保护饰面免受阳光中有害紫外线的损害并且可减少表面的尘量和空气污染。您的济南轻骑铃木经销

商可帮助您为您的摩托车选择正确的罩子。

摩托车清洗

清洗摩托车

清洗摩托车时应遵循下列指示：

1. 使用清洁的自来水除去摩托车上的灰尘和泥垢。您可以使用软海绵或刷子。请勿使用可能刮花油漆的硬材料。
2. 使用海绵或软布用中性清洁剂或汽车清洗剂清洗整辆摩托车。海绵或布应不断在肥皂液中浸湿

注：在含有盐分的道路上骑行或沿着海岸骑行后应立即用清水清洗摩托车。由于温水可能加速腐蚀，应确保使用冷水。

注：避免在下列位置洒水或避免水流经下列位置：

- 点火开关
- 火花塞
- 燃油箱盖
- 燃油喷射系统
- 制动主缸
- 油门拉筋线护罩

注意

投币式车辆清洗等高压清洗机拥有足以损坏您摩托车零件的压力。其可能导致生锈、腐蚀并增加磨损。零件清洗剂也可能损坏摩托车零件。

请勿使用高压清洗机来清洗您的摩托车。请勿在节气门体和燃油喷射传感器上使用零件清洗剂。

- 一旦灰尘完全清除，使用自来水冲洗清洁剂。
- 冲洗后，使用湿的软皮或布擦拭摩托车并将放在阴凉处干燥。
- 仔细检查涂漆表面的损伤。如果存在任何损伤，按照下列步骤使用“润色漆”“润色”该损伤。
 - 清洗所有受损油漆斑点并干燥。
 - 搅拌油漆并使用小刷子轻轻“润色”受损斑点。
 - 让油漆完全干燥。

注：清洗摩托车或在雨中骑行后，车灯透镜可能会不清晰。车灯开启时，应逐步清除车灯起雾。清除车灯透镜起雾时，运转发动机以避免蓄电池放电。

注意

使用任何碱性或强酸性清洁剂、汽油、刹车油或任何其他溶剂清洗您的摩托车将损坏摩托车零件。

仅使用中性清洁剂并用软布和温水清洗。

里程表清洗

里程表需要清洗时，应使用湿布轻轻擦拭。

注意

使用干布摩擦或擦拭里程表时，显示屏可能会划伤。

使用湿的软布。

给摩托车打蜡

清洗摩托车后，建议进行打蜡和抛光，以便于进一步保护并美化油漆。

- 仅使用优质蜡类和抛光剂。
- 使用蜡类和抛光剂时，遵守制造商规定的防范措施。

亚光饰面的特殊维护

请勿在亚光饰面的表面使用含有抛光物质的抛光剂或蜡。抛光剂的使用将会改变亚光饰面表面的外观。

固体蜡可能很难从亚光饰面表面清除。

骑行过程中的摩擦力、亚光饰面表面的过度摩擦或抛光会改变其外观。

清洗后检查

为延长您摩托车的使用寿命，请按照“润滑点”一节进行润滑。

警告

在潮湿状态下操作制动器摩托车可能会造成危险。在潮湿状态下可能无法提供干燥状态时那么好的制动能力。这可能会导致事故。

清洗摩托车后，应在低速骑行过程中测试您的制动器。如需要，可进行多次制动来通过摩擦使制动片干燥。

按照“骑行前检查”一节中的流程检查您的摩托车，看是否存在上次骑行中可能产生的任何问题。

规格

尺寸和空车重

总长度	1780 mm
总宽度	635 mm
总高度	1070 mm
轴距	1230 mm
离地高度	125 mm
空车重	112 kg
最大装载量	150 kg

发动机

类型	四冲程，空冷，顶置式凸轮轴
气缸数量	1
缸径	53.5 mm
冲程	55.2 mm
排量	125 cm ³
压缩比	9.56 : 1
燃油系统	燃油喷射
空气滤清器	纸质纸芯
启动系统	电动和反冲
润滑系统	压力飞溅
最大功率	6.4kW/8000 rpm
最大扭矩	9.3 N·m/5000 rpm
燃油消耗量 (GB15744-2008 方法测量)	≤ 2.5 L/100 km

传动系

离合器	靴型自动离心式
变速型式	自动
减速比	可变变化 (2.672 - 0.782)
主减速比	8.294 (42/17 × 47/14)
驱动系统	V 带传动

车体

前减震器	伸缩式，螺旋弹簧，油阻尼
后减震器	摆臂式，螺旋弹簧，油阻尼
转向角	45° (左和右)
主销后倾角	27°
后拖距	92 mm
转弯半径	2.0 m
前制动	盘式制动器
后制动	鼓式制动器
前轮胎尺寸	90/90-10, 无内胎
后轮胎尺寸	100/90-10, 无内胎
最大速度	85 km/h
爬坡能力	20°

电气	
点火方式	电子点火（晶体管化）
火花塞	NGK CR6HSA
蓄电池	12V 21.6kC (6.0 Ah)/10HR
发电机	单相交流发电机
主保险丝	10A
前灯	12V 35/35W (HS1)
位置灯	12V 5W
制动灯 / 尾灯	12V 21/5W
转向信号灯	12V 10W × 4
里程表灯	12V 2W
远光指示灯	12V 2W
转向信号指示灯	12V 2W
故障指示灯	12V 2W

容量

燃油箱		5.5 L
机油	更换机油	650 ml
	检修	800 ml
齿轮油，	更换机油	50 ml
	检修	60 ml